

COPYRIGHT© Hangzhou EZVIZ Software Co., Ltd. TOUS DROITS RÉSERVÉS.

Toutes les informations (y compris, entre autres, les libellés, les images, les graphiques) appartiennent à Hangzhou EZVIZ Software Co., Ltd. (ci-après dénommée « EZVIZ »). Ce manuel de l'utilisateur (ci-après dénommé « le manuel ») ne peut pas être reproduit, modifié, traduit ou publié, en partie ou dans sa totalité, en aucune façon que ce soit, sans l'autorisation écrite préalable de EZVIZ. Sauf disposition contraire, EZVIZ ne donne aucune garantie ou ne fait aucune représentation, expresse ou implicite, concernant le manuel.

À propos de ce manuel

Le manuel fournit des instructions d'utilisation et de gestion du produit. Les images, les tableaux, les figures et toutes les autres informations ci-après ne sont données qu'à titre de description et d'explication. Les informations contenues dans ce manuel sont modifiables sans préavis, en raison d'une mise à jour d'un micrologiciel ou pour d'autres raisons. Vous trouverez la dernière version de ce manuel sur le site Internet EZVIZ™ (<http://www.ezviz.com>).

Révisions

Nouvelle publication – Décembre 2025

Reconnaissance des marques déposées

EZVIZ™,  et d'autres marques de commerce et logos d'EZVIZ appartiennent à EZVIZ dans divers pays. Toutes les autres marques et tous les logos mentionnés ci-après appartiennent à leurs propriétaires respectifs.

Mentions légales

DANS LES LIMITES PRÉVUES PAR LA LOI EN VIGUEUR, LE PRODUIT DÉCRIT, AVEC SON MATÉRIEL, LOGICIEL ET MICROLOGICIEL, EST FOURNI « EN L'ÉTAT », AVEC SES FAIBLESSES ET ERREURS, ET EZVIZ N'OFFRE AUCUNE GARANTIE, EXPRESSE OU IMPLICITE, Y COMPRIS, ENTRE AUTRES, LES GARANTIES TACITES DE VALEUR MARCHANDE, DE QUALITÉ SATISFAISANTE, D'ADÉQUATION À UN USAGE SPÉCIFIQUE ET DE NON-VIOLATION DES DROITS DE TIERS. EZVIZ, SES DIRECTEURS, OFFICIERS, EMPLOYÉS OU AGENTS NE POURRONT EN AUCUN CAS ÊTRE TENUS POUR RESPONSABLES DE TOUT DOMMAGE SPÉCIAL, CONSÉCUTIF, ACCIDENTEL OU INDIRECT, Y COMPRIS LES DOMMAGES POUR PERTE DE BÉNÉFICES COMMERCIAUX, INTERRUPTION D'ACTIVITÉ, OU PERTE DE DONNÉES OU DE DOCUMENTATION, EN RELATION AVEC L'UTILISATION DE CE PRODUIT, MÊME SI EZVIZ A ÉTÉ INFORMÉ DE LA POSSIBILITÉ DE TELS DOMMAGES.

DANS LES LIMITES AUTORISÉES PAR LA LOI EN VIGUEUR, EN AUCUN CAS LA RESPONSABILITÉ TOTALE CUMULÉE D'EZVIZ NE DÉPASSERA LE PRIX D'ACHAT D'ORIGINE DU PRODUIT.

EZVIZ N'ASSUME AUCUNE RESPONSABILITÉ POUR LES DOMMAGES CORPORELS OU MATÉRIELS RÉSULTANT D'UNE PANNE DE PRODUIT OU D'UN ARRÊT DE SERVICE CAUSÉ PAR : A) UNE INSTALLATION INCORRECTE OU UNE UTILISATION AUTRE QUE CELLE DEMANDÉE ; B) LA PROTECTION DES INTÉRÊTS NATIONAUX OU PUBLICS ; C) UN CAS DE FORCE MAJEURE ; D) VOUS-MÊME OU UN TIERS, Y COMPRIS, MAIS SANS S'Y LIMITER, L'UTILISATION DE PRODUITS, LOGICIELS, APPLICATIONS ET AUTRES DE TIERS.

EN CE QUI CONCERNE LE PRODUIT AVEC UN ACCÈS À INTERNET, L'UTILISATION DU PRODUIT EST TOTALEMENT À VOS PROPRES RISQUES. EZVIZ N'ASSUMERA AUCUNE RESPONSABILITÉ POUR TOUT FONCTIONNEMENT ANORMAL, FUITES DE DONNÉES PRIVÉES OU AUTRES DOMMAGES RÉSULTANT DE CYBERATTQUES, ATTAQUES DE PIRATES, VIRUS OU TOUT AUTRE RISQUE DE SÉCURITÉ LIÉ À INTERNET ; TOUTEFOIS, EZVIZ FOURNIRA UNE ASSISTANCE TECHNIQUE RAPIDE LE CAS ÉCHÉANT. LES LOIS SUR LA SURVEILLANCE ET LA PROTECTION DES DONNÉES VARIENT SELON LA JURIDICTION. VEUILLEZ VÉRIFIER TOUTES LES LOIS PERTINENTES DANS VOTRE JURIDICTION AVANT D'UTILISER CE PRODUIT AFIN DE VOUS ASSURER QUE VOTRE UTILISATION EST CONFORME À LA LÉGISLATION APPLICABLE. EZVIZ NE SERA PAS TENUE RESPONSABLE EN CAS D'UTILISATION DE CE PRODUIT À DES FINS ILLÉGALES.

EN CAS DE CONFLIT ENTRE LES DISPOSITIONS PRÉCÉDENTES ET LES LOIS EN VIGUEUR, CES DERNIÈRES PRÉVALENT.

Table des matières

Vue d'ensemble	1
1. Contenu de l'emballage	1
2. Notions de base	1
Obtenir l'application EZVIZ	2
Installez une carte microSD™ (facultatif)	3
Connectez à l'alimentation	3
Ajoutez la caméra à EZVIZ	4
Option A : Configuration câblée	4
Option B : Configuration Wi-Fi	5
Installation	5
1. Emplacement d'installation	5
2. Installation de la plaque de montage	5
3. Installation de la Caméra	6
Visionner votre appareil	7
1. Vue en direct	7
2. Paramètres	8
Connexion EZVIZ	9
1. Utiliser Amazon Alexa	9
2. Utiliser Google Assistant	9
Questions fréquentes	10
Initiatives sur l'utilisation des produits vidéo	11

Vue d'ensemble

1. Contenu de l'emballage



Caméra (x1)



Adaptateur d'alimentation (x1)



Câble d'alimentation (x1)



Gabarit de perçage (x1)



Plaque de montage (x1)



Kit de visserie (x1)



Document d'informations réglementaires (x1)



Guide de démarrage rapide (x1)

i L'aspect de l'adaptateur d'alimentation est celui du modèle que vous avez acheté.

2. Notions de base











• Emplacement pour carte microSD™ *

• Bouton RESET *

Inclinaison vers le haut de la sphère

Nom	Description
Voyant lumineux	<p> Rouge fixe : La caméra est en cours de démarrage.</p> <p> Clignotement lent en rouge : Anomalie réseau.</p> <p> Clignotement rapide en rouge : Anomalie de la caméra (p. ex. erreur de carte microSD™).</p> <p> Bleu fixe : La vidéo est en cours de visionnage dans l'application EZVIZ.</p> <p> Bleu clignotant lentement : La caméra fonctionne correctement.</p> <p> Clignotant rapidement en bleu : Caméra prêt pour la configuration réseau.</p>
Emplacement pour carte microSD™	<ul style="list-style-type: none"> • Insérez une carte microSD™ (achetée séparément) dans l'emplacement de la carte. Initialisez la carte dans l'application EZVIZ avant de l'utiliser. • Compatibilité recommandée : Classe 10, capacité maximale de 512 Go.
Bouton RESET	Lorsque la caméra est en fonctionnement, maintenez le bouton enfoncé pendant 4 secondes pour redémarrer et réinitialiser tous les paramètres.

Obtenir l'application EZVIZ

1. Connectez votre téléphone portable au Wi-Fi (recommandé).
2. Téléchargez et installez l'application EZVIZ en recherchant « EZVIZ » dans l'App Store ou dans Google Play™.
3. Lancez l'application et créez un compte utilisateur EZVIZ.

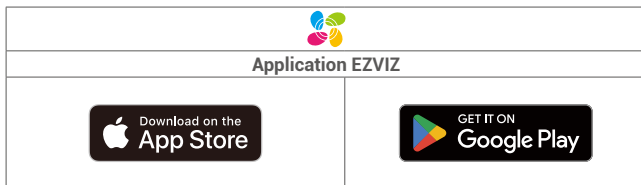

i Si vous possédez déjà l'application, vérifiez que vous utilisez la dernière version. Pour déterminer si une mise à jour est disponible, accédez à l'App Store et effectuez une recherche avec le mot-clé EZVIZ.

Installez une carte microSD™ (facultatif)

1. Faites tourner la sphère vers le haut jusqu'à ce que vous voyiez la fente de la carte.
2. Insérez une carte microSD™ (achetée séparément) dans l'emplacement de la carte.



i Après l'installation d'une carte microSD™, veuillez suivre les étapes ci-dessous pour initialiser la carte dans l'application EZVIZ avant de l'utiliser.

1. Dans l'application EZVIZ, appuyez sur Liste des enregistrements dans l'interface Réglages de l'appareil pour vérifier l'état de la carte microSD™.
2. Si l'état de la carte microSD™ affiche Non initialisé, appuyez dessus pour l'initialiser. Le statut passera alors à En Utilisation, permettant de stocker des vidéos.

Connectez à l'alimentation

Connectez le port d'alimentation à une prise électrique avec l'adaptateur d'alimentation et le câble d'alimentation (inclus dans le paquet). Lorsque l'indicateur lumineux clignote rapidement en bleu, cela indique que le processus de démarrage est terminé et que l'appareil est prêt pour la configuration réseau.



- i** Il est conseillé d'utiliser le câble d'alimentation et l'adaptateur d'alimentation inclus dans l'emballage.
- Pour déconnecter de l'alimentation électrique, débranchez le connecteur d'alimentation de l'appareil.

Ajoutez la caméra à EZVIZ

Connectez la caméra à un réseau filaire ou Wi-Fi, puis ajoutez-la à l'application EZVIZ.

- Connexion filaire : Connectez la caméra à un routeur. Consultez "[Option A : Configuration câblée](#)".
- Configuration Wi-Fi: Configurer les paramètres Wi-Fi. Consultez "[Option B : Configuration Wi-Fi](#)".

i Priorité du réseau : Réseau câblé > Wi-Fi.

Option A : Configuration câblée

1. Connectez la caméra au port LAN de votre routeur à l'aide d'un câble Ethernet (à acheter séparément).

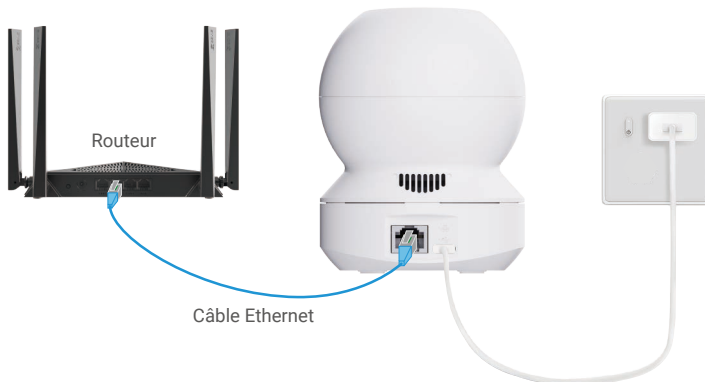

i Lorsque le voyant lumineux clignote lentement en bleu, cela indique que la caméra est connectée à Internet.

2. Connectez-vous à votre compte à l'aide de l'application EZVIZ.
3. Sur l'écran d'accueil, appuyez sur "+" dans le coin supérieur droit pour accéder à la page Scanner le code QR.
4. Scannez le code QR figurant sur la couverture du guide de démarrage rapide ou sur le boîtier de la caméra.



i Vous pouvez également entrer directement le SN de l'appareil pour l'ajouter.

5. Suivez l'assistant de l'application EZVIZ pour ajouter le moniteur à l'application EZVIZ.

Option B : Configuration Wi-Fi

i Connectez votre caméra au réseau Wi-Fi auquel votre téléphone portable est connecté.

1. Connectez-vous à votre compte à l'aide de l'application EZVIZ.
2. Sur l'écran d'accueil, appuyez sur "+" dans le coin supérieur droit pour accéder à la page Scanner le code QR.
3. Scannez le code QR figurant sur la couverture du guide de démarrage rapide ou sur le boîtier de la caméra.



i Vous pouvez également entrer directement le SN de l'appareil pour l'ajouter.

4. Veuillez suivre l'assistant de l'application EZVIZ pour terminer la configuration Wi-Fi et ajouter la caméra à votre compte EZVIZ.

Installation

1. Emplacement d'installation

Choisissez un emplacement avec un champ de vision clair et non obstrué et avec un bon signal sans fil vers la caméra. Veuillez garder à l'esprit les conseils suivants :

- Installez l'appareil uniquement à l'intérieur, car il n'est pas étanche.
- Retirez le film protecteur de l'objectif.
- Assurez-vous que le mur est suffisamment solide pour supporter trois fois le poids de la caméra.
- Évitez de positionner la caméra à un endroit où la lumière brille directement dans l'objectif de la caméra.
- Il est recommandé de régler la sensibilité de détection sur l'application EZVIZ lors de la sélection de l'emplacement. Ainsi, vous pouvez vérifier si un mouvement peut être détecté dans l'emplacement de la caméra et ajuster la sensibilité en fonction de la taille et de la distance de l'objet détecté.
- Hauteur de montage recommandée : 3 mètres (≈9,8 pieds) au-dessus du sol.

2. Installation de la plaque de montage

La caméra peut être placée à l'horizontale ou montée au plafond. Prenons le montage au plafond à titre d'exemple.

1. Placez le gabarit de perçage sur la surface où vous avez choisi d'installer la caméra.
2. (Sur un mur ou un plafond en ciment uniquement) Percez les trous correspondant au gabarit de perçage, puis insérez les trois chevilles.
3. Utilisez trois vis métalliques pour fixer la plaque de montage.

- i** La flèche sur le gabarit de perçage doit pointer dans la même direction que l'objectif de la caméra.
- Lors de l'installation de la plaque de montage, alignez la flèche de la plaque de montage sur la flèche du gabarit de perçage.

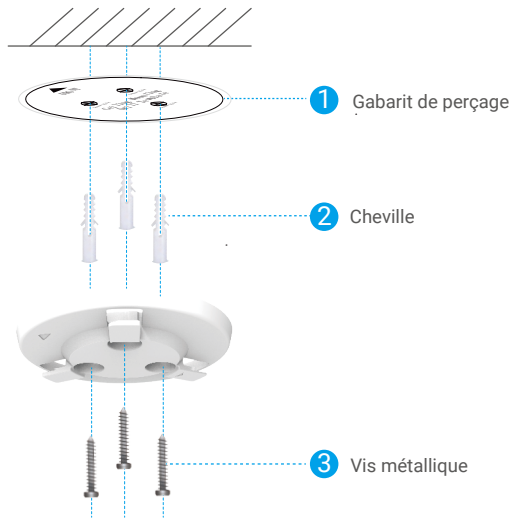

3. Installation de la Caméra

Montez la caméra sur la plaque de fixation et faites-la tourner dans le sens horaire jusqu'à ce qu'elle soit fixée.

i Lors de l'installation de la caméra, assurez-vous que l'objectif de la caméra est orienté dans la même direction que la flèche sur la plaque de montage.



Visionner votre appareil

 L'interface de l'application peut changer en raison de la mise à jour de la version.







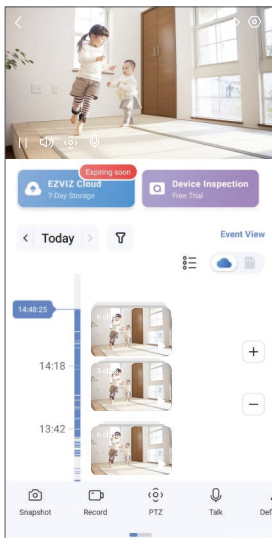



1. Vue en direct





Lorsque vous lancez l'application EZVIZ, la page de l'appareil qui s'affiche est la suivante.

Vous pouvez afficher et écouter le direct, prendre des instantanés ou effectuer des enregistrements, et choisir une résolution vidéo au besoin.



 Balayez l'écran vers la gauche et la droite pour voir d'autres icônes.

Icône	Description
	Partager. Pour partager votre appareil avec la personne de votre choix.
	Paramètres. Pour afficher ou modifier les paramètres de l'appareil.
	Instantané. Prenez un instantané.
	Enregistrer. Démarrer/arrêter manuellement l'enregistrement.
	PTZ. Faire pivoter la caméra pour obtenir un champ de vision plus large. Emplacement du pré-réglage. Utilisez la commande PTZ pour définir le site de surveillance comme un emplacement prédéfini.
	Parler. Appuyez sur l'icône, puis suivez les instructions à l'écran pour parler aux personnes se trouvant devant la caméra ou les écouter.
	Définition. Appuyez pour sélectionner une résolution vidéo.
	Mode de confidentialité. Appuyez pour activer le mode confidentialité. La sphère de la caméra pivotera vers le haut jusqu'à ce que l'objectif soit couvert par la coque de l'appareil, et la vue en direct ne sera plus affichée.  Vous pouvez appuyer sur le bouton de désactivation dans la zone de vue en direct pour désactiver le mode confidentialité, et l'objectif reviendra en position horizontale.
	Patrouille Automatique. Appuyez sur l'icône, et le PTZ peut effectuer une détection de patrouille multi-angles basée sur des points prédéfinis par défaut ou personnalisés.
	Image à 360°. Appuyez pour générer une image à 360°.

Icône	Description
	Alarme. Touchez l'icône, et l'appareil émettra des sons et clignotera pour dissuader les intrus.
	Appareil à proximité. Appuyez pour vérifier les appareils disponibles à proximité.
	PiP. Permet d'afficher la vidéo en avant-plan de tout autre application que vous utilisez.
	Conseil. Appuyez sur ce bouton pour afficher plus d'informations sur l'appareil.
	Réorganiser. Réorganiser l'ordre de toutes les fonctions ci-dessus.

2. Paramètres

Dans la page des paramètres, vous pouvez régler les paramètres de l'appareil.

Paramètre	Description
Nom	Consultez le nom de votre appareil ici ou appuyez pour le personnaliser.
Détection intelligente	Vous pouvez faire votre choix parmi différents types de détections pour votre appareil.
Notification par message	Gérez les messages de l'appareil et les notifications de l'application EZVIZ.
Paramètres audio	Vous pouvez régler les paramètres audio pertinents pour votre appareil.
Paramètres d'image	Vous pouvez régler les paramètres d'image pertinents pour votre appareil.
Paramètres de lumière	Vous pouvez régler les paramètres d'éclairage pertinents pour votre appareil.
Réglages PTZ	Vous pouvez définir les paramètres de PTZ pour votre appareil, comme la calibration de position PTZ et le pré-réglage PTZ ici.
Liste des enregistrements	Vous pouvez sélectionner entre différents types d'enregistrements pour votre appareil et consulter l'état de la carte microSD™ ici.
Paramètres de confidentialité	Vous pouvez chiffrer vos vidéos avec un mot de passe de chiffrement ou activer le mode de confidentialité ici.
Paramètres réseau	Vous pouvez voir l'état de la connexion et configurer le réseau Wi-Fi.
Informations sur l'appareil	Affichez les informations concernant l'appareil.
Partager l'appareil	Vous pouvez partager l'appareil avec un membre de votre famille ou un invité.
EZVIZ Cloud	Vous pouvez vous abonner et gérer le stockage cloud.  Cette fonctionnalité est uniquement disponible dans certains pays. Veuillez vérifier sa disponibilité dans votre pays avant de l'acheter. Le producteur se réserve le droit de obtenir des explications finales.
Redémarrer l'appareil	Appuyez pour redémarrer l'appareil.
Supprimer l'appareil	Appuyez ici pour supprimer l'appareil de l'application EZVIZ.

Connexion EZVIZ

1. Utiliser Amazon Alexa

Ces instructions vous permettront de contrôler vos appareils EZVIZ avec Amazon Alexa. Si vous rencontrez des difficultés au cours du processus, veuillez vous reporter à la section **Résolution des problèmes**.

Avant de commencer, assurez-vous que :

1. Les appareils EZVIZ sont connectés à l'application EZVIZ.
2. Dans l'application EZVIZ, désactivez l'option « Chiffrement de l'image » dans la page Paramètres de l'appareil.
3. Vous disposez d'un appareil compatible avec Alexa (c'est-à-dire l'Echo Spot, l'Echo Show, le tout nouvel Echo Show, le Fire TV [toutes générations], le Fire TV Stick [deuxième génération uniquement] ou le téléviseur intelligent Fire TV Edition).
4. L'application Amazon Alexa est déjà installée sur votre appareil intelligent, et vous avez créé un compte.

Pour contrôler les appareils EZVIZ avec Amazon Alexa :

1. Ouvrez l'application Alexa et sélectionnez « Compétences et jeux » dans le menu.
2. Depuis l'écran « Compétences et jeux », cherchez « EZVIZ », et vous trouverez les compétences EZVIZ.
3. Sélectionnez la skill de votre appareil EZVIZ, puis appuyez sur **ACTIVER POUR UTILISER**.
4. Saisissez votre nom d'utilisateur et votre mot de passe EZVIZ, puis appuyez sur **Connexion**.
5. Appuyez sur le bouton **Autoriser** pour autoriser Alexa à accéder à votre compte EZVIZ, afin qu'Alexa puisse contrôler vos appareils EZVIZ.
6. Le message « EZVIZ a été associé avec succès » s'affichera ; appuyez ensuite sur **DÉCOUVRIR LES APPAREILS** pour permettre à Alexa de découvrir tous vos appareils EZVIZ.
7. Retournez au menu de l'application Alexa et sélectionnez « Appareils » ; dans le menu « Appareils », vous verrez tous vos dispositifs EZVIZ.

Commande vocale

Découvrez un nouvel appareil intelligent en utilisant le menu « Maison intelligente » de l'application Alexa ou la fonction de commande vocale d'Alexa.

Une fois l'appareil trouvé, vous pourrez le contrôler avec votre voix. Dites des commandes simples à Alexa.

- 📌 Le nom de votre appareil, par exemple : « affiche la caméra xxxx » peut être modifié dans l'application EZVIZ. Chaque fois que vous changez le nom de l'appareil, vous devrez le découvrir à nouveau pour mettre à jour le nom.

Résolution des problèmes

Que dois-je faire si Alexa ne trouve pas mon appareil ?

Vérifiez la présence de problèmes de connexion à Internet.

Essayez de redémarrer l'appareil intelligent et de redécouvrir l'appareil sur Alexa.

Pourquoi l'état de l'appareil affiche-t-il « Hors ligne » sur Alexa ?

Il se peut que votre connexion sans fil ait été perdue. Redémarrez l'appareil intelligent et redécouvrez l'appareil sur Alexa.

Il se peut que l'accès à Internet sur votre routeur soit indisponible. Vérifiez si votre routeur est connecté à l'Internet et réessayez.

- 📌 Pour plus de détails sur les pays qui prennent en charge l'utilisation d'Amazon Alexa, reportez-vous à son site officiel.

2. Utiliser Google Assistant

Grâce à l'Assistant Google, vous pouvez activer votre appareil EZVIZ et le regarder en direct en utilisant les commandes vocales de l'Assistant Google.

Les applications et les appareils suivants sont nécessaires :

1. Une application EZVIZ fonctionnelle.
2. Dans l'application EZVIZ, désactivez l'option « Chiffrement de l'image » et activez l'option « Audio » dans la page Paramètres de l'appareil.
3. Un téléviseur avec un appareil Chromecast fonctionnel connecté à celui-ci.
4. L'application Google Assistant installée sur votre téléphone.

Pour commencer, effectuez les opérations suivantes :

1. Configurez l'appareil EZVIZ et assurez-vous qu'il fonctionne correctement dans l'application.
2. Téléchargez l'application Google Home depuis l'App Store ou Google Play™, puis connectez-vous à votre compte Google.

3. Sur l'écran My Home, appuyez sur le « + » dans le coin supérieur gauche, puis sélectionnez « Configurer un appareil » dans la liste du menu pour accéder à la page de configuration.
4. Appuyez sur « **Fonctionne avec Google** », puis recherchez « EZVIZ » ; vous trouverez les compétences EZVIZ.
5. Saisissez votre nom d'utilisateur et votre mot de passe EZVIZ, puis appuyez sur **Connexion**.
6. Appuyez sur le bouton **Autoriser** pour autoriser Google à accéder à votre compte EZVIZ, afin qu'Google puisse contrôler vos appareils EZVIZ.
7. Appuyez sur **Revenir à l'application**.
8. Suivez les étapes ci-dessus pour effectuer l'autorisation. Une fois la synchronisation terminée, le service EZVIZ sera répertorié sous votre liste de services. Pour voir la liste des appareils compatibles sur votre compte EZVIZ, appuyez sur l'icône du service EZVIZ.
9. Maintenant, essayez quelques commandes. Utilisez le nom de la caméra que vous avez créée lors de l'installation du système.

Les utilisateurs peuvent gérer les appareils en tant qu'entité distincte ou en tant que groupe. L'ajout d'appareils à une pièce permet aux utilisateurs de contrôler un groupe d'appareils en même temps à l'aide d'une seule commande.

Consultez ce lien pour plus d'informations :

<https://support.google.com/googlehome/answer/7029485?co=GENIE.Platform%3DAndroid&hl=en>

Questions fréquentes

Q : Si la caméra est déconnectée (hors ligne), l'enregistrement vidéo continuera-t-il ?

A : Si la caméra est alimentée, mais déconnectée d'Internet, l'enregistrement vidéo continuera sur la carte microSD™, mais s'arrêtera sur la plateforme cloud. Si la caméra est hors tension, l'enregistrement est interrompu dans tous les cas.

Q : Que faire si j'oublie mon mot de passe ?

A : Veuillez vous rendre sur la page de connexion dans l'application EZVIZ et appuyer sur « Mot de passe oublié ? ». Ensuite, saisissez l'adresse e-mail ou le numéro de téléphone associé à votre compte et appuyez sur Envoyer. Après avoir reçu le code de vérification, entrez le code et réinitialisez votre mot de passe.

Q : Pourquoi ne puis-je pas recevoir mon code de vérification ?

- A :
1. Si vous avez ouvert le compte par e-mail, veuillez vérifier vos courriers indésirables. Si vous n'avez toujours pas reçu le code de vérification, il se peut qu'un filtre ou un bloc de messagerie limite cet e-mail, veuillez vérifier auprès de votre fournisseur de messagerie.
 2. Si vous avez enregistré un compte via un numéro de téléphone portable, veuillez vérifier si votre téléphone peut recevoir des codes courts SMS ou non.
 3. Si vous n'avez toujours pas reçu le code de vérification, veuillez fournir votre numéro, votre pays et l'heure de la demande au centre d'assistance à l'adresse support@ezviz.com ou contactez votre équipe d'assistance régionale.

Q : Que dois-je faire si la configuration Wi-Fi a échoué ?

A : Veuillez vérifier les paramètres suivants :

1. Assurez-vous que votre téléphone portable est connecté au Wi-Fi et que le réseau Wi-Fi fonctionne correctement.
2. Vérifiez l'état du réseau :
 - Assurez-vous que votre réseau n'a pas de pare-feu ou d'autres limites.
 - Assurez-vous que le routeur peut distribuer l'adresse IP à votre appareil ou désactivez le paramètre IP statique (DHCP est activé par défaut sur tous les appareils EZVIZ).
3. Réinitialisez la caméra et assurez-vous qu'elle est en mode de configuration Wi-Fi, puis terminez la configuration de l'appareil sur l'application EZVIZ.

Q : Comment obtenir le code de vérification de l'appareil (6 lettres majuscules) ?

A : Veuillez noter que pour la plupart des appareils EZVIZ, vous pouvez obtenir le code de vérification de l'appareil (6 lettres majuscules) de deux manières différentes :

- Pour la plupart des modèles, vous pouvez le trouver sur l'autocollant/l'étiquette de l'appareil EZVIZ ;
- Vous pouvez également trouver le code de vérification dans Paramètres de la caméra -> Informations sur l'appareil -> Code de vérification.

 Pour des informations supplémentaires sur l'appareil, visitez le site www.ezviz.com/fr.

Initiatives sur l'utilisation des produits vidéo

Chers utilisateurs précieux d'EZVIZ,

La technologie est présente dans tous les aspects de notre vie. En tant qu'entreprise technologique tournée vers l'avenir, nous sommes de plus en plus conscients du rôle que la technologie joue dans l'amélioration de l'efficacité et de la qualité de notre vie. En même temps, nous sommes également conscients du préjudice potentiel de son utilisation incorrecte. Par exemple, les produits vidéo peuvent enregistrer des images réelles, complètes et claires, donc ils ont une grande valeur pour représenter les faits. Néanmoins, une distribution, une utilisation et/ou un traitement inappropriés des enregistrements vidéo peuvent porter atteinte à la vie privée, aux droits et intérêts légitimes des autres.

Engagés à innover la technologie pour le bien, nous chez EZVIZ préconisons sincèrement que chaque utilisateur utilise correctement et de manière responsable les produits vidéo, afin de créer collectivement un environnement positif où toutes les pratiques et utilisations connexes respectent les lois et réglementations applicables, les intérêts et droits des individus, et promeuvent la morale sociale.

Voici les initiatives d'EZVIZ auxquelles nous vous serions reconnaissants de prêter attention :

1. Chaque individu possède une attente raisonnable en matière de confidentialité, et l'utilisation de produits vidéo ne devrait pas être en conflit avec une telle attente raisonnable. Par conséquent, un avis d'avertissement précisant la portée de surveillance doit être affiché de manière raisonnable et efficace lors de l'installation des produits vidéo dans les espaces publics. Dans le cas des espaces non publics, les droits et intérêts des personnes impliquées doivent être évalués avec diligence, y compris, mais sans s'y limiter, l'installation de produits vidéo uniquement après l'obtention du consentement des parties prenantes, et l'absence d'installation de produits vidéo hautement visibles sans le savoir des autres.
2. Les produits vidéo enregistrent objectivement des images des activités réelles dans un temps et un espace spécifiques. Les utilisateurs devront raisonnablement identifier au préalable les personnes et les droits concernés dans cette portée, afin d'éviter toute violation du droit au portrait, à la vie privée ou d'autres droits légaux d'autrui tout en se protégeant par le biais de produits vidéo. Notamment, si vous choisissez d'activer la fonction d'enregistrement audio sur votre caméra, elle capturera les sons, y compris les conversations, dans la portée surveillée. Nous recommandons vivement une évaluation complète des sources sonores potentielles dans la plage de surveillance, afin de comprendre pleinement la nécessité et la raison avant d'activer la fonction d'enregistrement audio.
3. Les produits vidéo en cours d'utilisation généreront constamment des données audio ou visuelles à partir de scènes réelles - pouvant inclure des informations biométriques telles que des images faciales - en fonction de la sélection de l'utilisateur des caractéristiques du produit. De telles données peuvent être utilisées ou traitées pour être utilisées. Les produits vidéo ne sont que des outils technologiques qui ne peuvent pas, de manière humaine, respecter les normes légales et morales pour guider l'utilisation légale et appropriée des données. Ce sont les méthodes et les objectifs des personnes qui contrôlent et utilisent les données générées qui font la différence. Par conséquent, les Responsables du traitement des données doivent non seulement respecter rigoureusement les lois et réglementations applicables, mais également respecter pleinement les règles non contraignantes, y compris les conventions internationales, les normes morales, les normes culturelles, l'ordre public et les coutumes locales. De plus, nous devrions toujours privilégier la protection de la vie privée et des droits à l'image, ainsi que d'autres intérêts légitimes.
4. Les données vidéo générées en permanence par les produits vidéo comportent les droits, valeurs et autres exigences des différentes parties prenantes. Il est donc extrêmement crucial de garantir la sécurité des données et de protéger les produits contre les intrusions malveillantes. Chaque utilisateur et contrôleur de données doit prendre toutes les mesures raisonnables et nécessaires pour maximiser la sécurité des produits et des données, évitant toute fuite de données, divulgation inappropriée ou utilisation abusive, y compris, mais sans s'y limiter, la mise en place de contrôles d'accès, la sélection d'un environnement réseau adapté où les produits vidéo sont connectés, l'établissement et l'optimisation constante de la sécurité du réseau.
5. Les produits vidéo ont largement contribué à renforcer la sécurité de notre société, et nous pensons qu'ils continueront à jouer un rôle positif dans divers aspects de notre vie quotidienne. Toute tentative d'abus de ces produits pour violer les droits de l'homme ou se livrer à des activités illégales contredit l'essence même de la valeur de l'innovation technologique et du développement de produits. Nous encourageons chaque utilisateur à établir ses propres méthodes et règles pour évaluer et surveiller l'utilisation des produits vidéo, afin de garantir que ces produits soient toujours utilisés correctement, avec précaution et bonne volonté.